

ТИПОВЫЕ КОНСТРУКЦИИ, ИЗДЕЛИЯ
И УЗЛЫ ЗДАНИЙ И СООРУЖЕНИЙ

СЕРИЯ 1.41.1-23С

ПАНЕЛИ ПЕРЕКРЫТИЙ
ЖЕЛЕЗОБЕТОННЫЕ МНОГОПУСТОТНЫЕ,
АРМИРОВАННЫЕ СЕТКАМИ ИЗ СТАЛИ
КЛАССА ВР-1, ДЛЯ СТРОИТЕЛЬСТВА
ЖИЛЫХ И ОБЩЕСТВЕННЫХ ЗДАНИЙ В
РАЙОНАХ СЕЙСМИЧНОСТЬЮ
7, 8 и 9 БАЛЛОВ

ВЫПУСК 4

ПАНЕЛИ ПЕРЕКРЫТИЙ С КРУГЛЫМИ ПУСТОТАМИ ДЛИНОЙ
3580, 2980 и 2380 мм ШИРИНОЙ 1790, 1490, 1190 и 990 мм
ДЛЯ СТРОИТЕЛЬСТВА В РАЙОНАХ СЕЙСМИЧНОСТЬЮ
7, 8 и 9 БАЛЛОВ. АРМАТУРНЫЕ ИЗДЕЛИЯ

РАБОЧИЕ ЧЕРТЕЖИ

19353
ЦЕНА Д-76

ЦЕНТРАЛЬНЫЙ ИНСТИТУТ ТИПОВОГО ПРОЕКТИРОВАНИЯ
ГОССТРОЯ СССР

Москва, А-445. Смольная ул., 22

Сдано в печать *I* 1984 года

Заказ № **385** Тираж **1580** экз

ТИПОВЫЕ КОНСТРУКЦИИ, ИЗДЕЛИЯ
И УЗЛЫ ЗДАНИЙ И СООРУЖЕНИЙ

СЕРИЯ 1.141.1-23С

ПАНЕЛИ ПЕРЕКРЫТИЙ
ЖЕЛЕЗОБЕТОННЫЕ МНОГОПУСТОТНЫЕ,
АРМИРОВАННЫЕ СЕТКАМИ ИЗ СТАЛИ
КЛАССА ВР-1, ДЛЯ СТРОИТЕЛЬСТВА
ЖИЛЫХ И ОБЩЕСТВЕННЫХ ЗДАНИЙ В
РАЙОНАХ СЕЙСМИЧНОСТЬЮ
7,8 и 9 БАЛЛОВ

ВЫПУСК 4

ПАНЕЛИ ПЕРЕКРЫТИЙ С КРУГЛЫМИ ПУСТОТАМИ ДЛИНОЙ
3580, 2980 и 2380 мм ШИРИНОЙ 1790, 1490, 1190 и 990 мм
ДЛЯ СТРОИТЕЛЬСТВА В РАЙОНАХ СЕЙСМИЧНОСТЬЮ
7,8 и 9 БАЛЛОВ. АРМАТУРНЫЕ ИЗДЕЛИЯ.

РАБОЧИЕ ЧЕРТЕЖИ

РАЗРАБОТАН ТАШЗНИИЭП

УТВЕРЖДЕН И ВВЕДЕН В ДЕЙСТВИЕ
ГОСГРАЖДАНСТРОЕМ
с 01.01.84 ПРИКАЗ ОТ 08.12.83 №378

ГЛ. ИНЖ. ИНСТИТУТА *[подпись]* Д.А. МУХАМЕДШИН
НАЧ. АПМ-2 *[подпись]* С.Н. ТУРСУНБАЕВА
ГЛ. СПЕЦ. АПМ-2 *[подпись]* П.М. ЛЕВИН
ГЛ. ИНЖ. ПРОЕКТА *[подпись]* С.А. АКРАМОВ

Обозначение			Наименование			Стр.
1.141.1-23С.4-00.00	СОДЕРЖАНИЕ					2
1.141.1-23С.4-01.00	КАРКАС КР1÷КР5					3
1.141.1-23С.4-01.00СБ	КАРКАС КР1÷КР5 СБ.ЧЕРТ.					4
1.141.1-23С.4-02.00	СЕТКА С1÷С6					5
1.141.1-23С.4-02.00СБ	СЕТКА С1÷С6 СБ.ЧЕРТЕЖ					7
1.141.1-23С.4-03.00	СЕТКА С7, С14, С21, С49					8
1.141.1-23С.4-03.00СБ	СЕТКА С7, С14, С21, С49 СБ.ЧЕРТ					9
1.141.1-23С.4-04.00	СЕТКА С8, С17, С18, С20, С22					10
1.141.1-23С.4-04.00СБ	СЕТКА С8, С17, С18, С20, С22 СБ.ЧЕРТ.					12
1.141.1-23С.4-05.00	СЕТКА С9, С45					13
1.141.1-23С.4-05.00СБ	СЕТКА С9, С45 СБ.ЧЕРТ.					14
1.141.1-23С.4-06.00	СЕТКА С10, С15, С19, С51					15
1.141.1-23С.4-06.00СБ	СЕТКА С10, С15, С19, С51 СБ.ЧЕРТ					16
1.141.1-23С.4-07.00	СЕТКА С11, С16, С25, С29					17
1.141.1-23С.4-07.00СБ	СЕТКА С11, С16, С25, С29 СБ.ЧЕРТ					18
1.141.1-23С.4-08.00	СЕТКА С12, С13, С32					19
1.141.1-23С.4-08.00СБ	СЕТКА С12, С13, С32 СБ.ЧЕРТ					20
1.141.1-23С.4-09.00	СЕТКА С23, С24					21
1.141.1-23С.4-09.00СБ	СЕТКА С23, С24 СБ.ЧЕРТ.					22
1.141.1-23С.4-10.00СБ	СЕТКА С26 СБ.ЧЕРТ.					23
1.141.1-23С.4-11.00	СЕТКА С27, С28, С30					24
1.141.1-23С.4-11.00СБ	СЕТКА С27, С28, С30 СБ.ЧЕРТ					25
1.141.1-23С.4-12.00СБ	СЕТКА С31 СБ.ЧЕРТ.					26
1.141.1-23С.4-13.00	СЕТКА С46 ÷ С48; С50, С52					27
1.141.1-23С.4-13.00СБ	СЕТКА С46 ÷ С48, С50, С52 СБ.ЧЕРТ.					29
1.141.1-23С.4-14.00	СЕТКА С33 ÷ С35					30
1.141.1-23С.4-14.00СБ	СЕТКА С33 ÷ С35 СБ.ЧЕРТ.					31
1.141.1-23С.4-15.00	СЕТКА С36 ÷ С38					32
1.141.1-23С.4-15.00СБ	СЕТКА С36 ÷ С38 СБ.ЧЕРТ.					33
1.141.1-23С.4-16.00	СЕТКА С39 ÷ С41					34
1.141.1-23С.4-16.00СБ	СЕТКА С39 ÷ С41 СБ.ЧЕРТ.					35
1.141.1-23С.4-17.00	СЕТКА С42 ÷ С44					36
1.141.1-23С.4-17.00СБ	СЕТКА С42 ÷ С44 СБ.ЧЕРТ.					37
1.141.1-23С.4-18.01	ПЕЛЯ П1, СТЕРЖЕНЬ ОТДЕЛЬНЫЙ 061062					38
1.141.1-23С.4-00.00						
И. КОНТР.	ЗАУРБРЕИ	<i>Заур</i>	СОДЕРЖАНИЕ	СТАДИЯ	ЛИСТ	ЛИСТОВ
НАЧ.ОТД.	ТУРСУНБАЕВА	<i>Турсун</i>		Р		1
ГЛ. СПЕЦ.	ЛЕВИН	<i>Левин</i>		ТАШЗНИИЭП		
ГИП	АКРАМОВ	<i>Акром</i>				
РАЗРАБ.	ГОРДЕЕВА	<i>Горд</i>				

ФОРМАТ	ЗОНА	Поз.	Обозначение	Наименование	Кол.	Примечание			
А4			1.141.1-23С.4-01.00	<u>КР1</u>					
				СТЕРЖНИ					
Б4	1		1.141.1-23С.4-01.02	Ø4 Вр-I ГОСТ 6727-80 l=240	2	0,05кг			
Б4	2		1.141.1-23С.4-01.01	Ø4 Вр-I ГОСТ 6727-80 l=205	3	0,06кг			
А4			1.141.1-23С.4-01.00-01	<u>КР2</u>					
				СТЕРЖНИ					
Б4	1		1.141.1-23С.4-01.03	Ø3 Вр-I ГОСТ 6727-80 l=340	2	0,04кг			
Б4	2		1.141.1-23С.4-01.04	Ø3 Вр-I ГОСТ 6727-80 l=205	4	0,05кг			
А4			1.141.1-23С.4-01.00-02	<u>КР3</u>					
				СТЕРЖНИ					
Б4	1		1.141.1-23С.4-01.05	Ø3 Вр-I ГОСТ 6727-80 l=440	2	0,05кг			
Б4	2		1.141.1-23С.4-01.04	Ø3 Вр-I ГОСТ 6727-80 l=205	5	0,06кг			
А4			1.141.1-23С.4-01.00-03	<u>КР4</u>					
				СТЕРЖНИ					
Б4	1		1.141.1-23С.4-01.06	Ø3 Вр-I ГОСТ 6727-80 l=540	2	0,06кг			
Б4	2		1.141.1-23С.4-01.04	Ø3 Вр-I ГОСТ 6727-80 l=205	6	0,07кг			
А4			1.141.1-23С.4-01.00-04	<u>КР5</u>					
				СТЕРЖНИ					
Б4	1		1.141.1-23С.4-01.07	Ø4 Вр-I ГОСТ 6727-80 l=440	2	0,08кг			
Б4	2		1.141.1-23С.4-01.01	Ø4 Вр-I ГОСТ 6727-80 l=205	5	0,10кг			
				1.141.1-23С.4-01.00					
ИНВ. И ПОДА.	ВЗАМ. ИНВ. И ПОДА.	ПОДПИСЬ, ДАТА	КАРКАС КР1÷КР5			Листов	Листов		
Н. КОНТР.	ЗАУЭРБРЕЙ	<i>Заур</i>				Лист	Листов		
НАЧ. ОТД.	ТУРСУНБАЕВА	<i>Турус</i>				Р	1		
ГЛА. СПЕЦ.	ЛЕВИН	<i>Левин</i>				ТашЗНИИЭП			
ГИП	АКРАМОВ	<i>Акрамов</i>							
РАЗРАБ.	ГУБИНА	<i>Губина</i>							

19353 4

ФОРМАТ А4

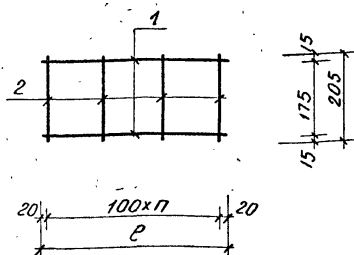

Обозначение	Марка	n	P, мм	Масса, кг
1.141.1-23.С.4-01.00	КР1	2	240	0,11
-01	КР2	3	340	0,09
-02	КР3	4	440	0,11
-03	КР4	5	540	0,13
-04	КР5	4	440	0,18

				1.141.1-23.С.4-01.00 СБ		
				Стадия	Масса	Масшт.
				P	см. табл.	
				Лист	Листов 1	
				ТашЗНУУЗП		
				Каркас КР1÷КР5. Сборочный чертёж		
И контр.	Зачерчен	<i>Левин</i>				
Нач. отд.	Турсунбаева	<i>Левин</i>				
Ил спец.	Левин	<i>Левин</i>				
ГУП	Акратов	<i>Левин</i>				
Разраб.	Гордеева	<i>Левин</i>				

19353 5

Копировала Бершадская Формат А4

ФОРМАТ	Экз.	Поз.	Обозначение	Наименование	Кол.	Примечание
А4			1.141.1-23С.4-02.00	<u>С1</u>		
				СТЕРЖНИ		
Б4	1		1.141.1-23С.4-02.01	∅ 5 ВР-I ГОСТ 6727-80; ℓ=2930	9	3,80 кг
Б4	2		1.141.1-23С.4-02.02	∅ 4 ВР-I ГОСТ 6727-80; ℓ=1740	11	1,76 кг
А4			1.141.1-23С.4-02.00-01	<u>С2</u>		
				СТЕРЖНИ		
Б4	1		1.141.1-23С.4-02.01	∅ 5 ВР-I ГОСТ 6727-80; ℓ=2930	6	2,53 кг
Б4	2		1.141.1-23С.4-02.03	∅ 4 ВР-I ГОСТ 6727-80; ℓ=1140	11	1,15 кг
А4			1.141.1-23С.4-02.00-02	<u>С3</u>		
				СТЕРЖНИ		
Б4	1		1.141.1-23С.4-02.01	∅ 5 ВР-I ГОСТ 6727-80; ℓ=2930	5	2,11 кг
Б4	2		1.141.1-23С.4-02.04	∅ 4 ВР-I ГОСТ 6727-80; ℓ=940	11	0,95 кг
А4			1.141.1-23С.4-02.00-03	<u>С4</u>		
				СТЕРЖНИ		
Б4	1		1.141.1-23С.4-02.05	∅ 4 ВР-I ГОСТ 6727-80; ℓ=2330	9	1,95 кг
Б4	2		1.141.1-23С.4-02.06	∅ 3 ВР-I ГОСТ 6727-80; ℓ=1740	9	0,82 кг

ИВ. И ПОДА. ПОДПИСЬ И ДАТА ВЗЛ. ИВ. ИВ.

И. КОНТР.	ЗАУЗРБРЕИ	<i>Левин</i>
НАЧ. ОТД.	ТУРСУНБАВЗА	<i>Левин</i>
ГЛ. СПЕЦ.	ЛЕВИН	<i>Левин</i>
ГИП	АКРАМОВ	<i>Акрамов</i>
РАЗРАБ.	ГУБИНА	<i>Губина</i>

1.141.1-23С.4-02.00

Сетка С1 ÷ С6

СТАДИЯ	Лист	Листов
Р	1	2

ТашэнийЭП

Формат	Зона	Позиция	Обозначение	Наименование	Кол	Примеч.
А4			1.141.1-23С.4-02.00-04	<u>С5</u>		
				<i>Стержни</i>		
Б4	1		1.141.1-23С.4-02.05	Ф4 Вр-I ГОСТ 6727-80 В-2330	5	1,29 кг
Б4	2		1.141.1-23С.4-02.07	Ф4 Вр-I ГОСТ 6727-80 В-1140	9	0,53 кг
А4			1.141.1-23С.4-02.00-05	<u>С6</u>		
				<i>Стержни</i>		
Б4	1		1.141.1-23С.4-02.05	Ф4 Вр-I ГОСТ 6727-80 В-2330	5	1,07 кг
Б4	2		1.141.1-23С.4-02.08	Ф3 Вр-I ГОСТ 6727-80 В-940	9	0,44 кг

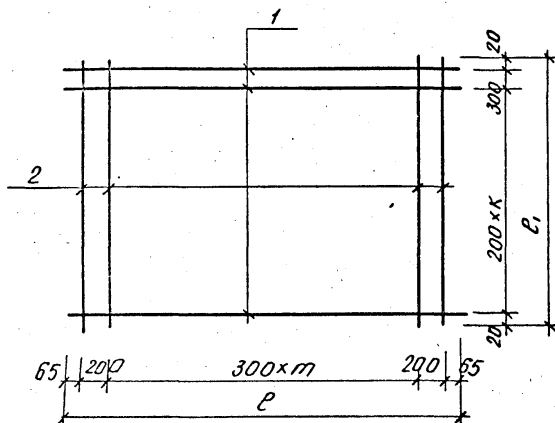

Обозначение	Марка	м	к	P, мм	P ₁ , мм	Масса, кг
1.141.1-23С.4-02.00	С1	8	7	2930	1740	5,56
1.141.1-23С.4-02.00-01	С2	8	4	2930	1140	3,68
1.141.1-23С.4-02.00-02	С3	8	3	2930	940	3,06
1.141.1-23С.4-02.00-03	С4	6	7	2330	1740	2,77
1.141.1-23С.4-02.00-04	С5	6	4	2330	1140	1,82
1.141.1-23С.4-02.00-05	С6	6	3	2330	940	1,51

Инв. №	Лист	Исполнитель	Дата	Взам. инв. №	1.141.1-23С.4-02.00 СБ		
					Стадия	Масса	Масшт.
					P	СМ. табл.	
					Лист		Листов 1
					ТашЗНИИЭП		

Сетка С1÷С6
Сборочный чертмен

19353 8

Формат	Зона	Позиция	Обозначение	Наименование	Кол.	Примечание	
A4			1.141.1-23 С.4-03.00	<u>С7</u>			
				СТЕРЖНИ			
Б4	1		1.141.1-23 С.4-02.01	Ф5 ВР-I ГОСТ 6727-80 Е-2930	12	5,06кг	
Б4	2		1.141.1-23 С.4-02.02	Ф4 ВР-I ГОСТ 6727-80 Е-1740	11	1,76кг	
A4			1.141.1-23 С.4-03.00-01	<u>С14</u>			
				СТЕРЖНИ			
Б4	1		1.141.1-23 С.4-02.05	Ф4 ВР-I ГОСТ 6727-80 Е-2330	8	1,72кг	
Б4	2		1.141.1-23 С.4-02.07	Ф3 ВР-I ГОСТ 6727-80 Е-1140	9	0,53кг	
A4			1.141.1-23 С.4-03.00-02	<u>С21</u>			
				СТЕРЖНИ			
Б4	1		1.141.1-23 С.4-03.01	Ф5 ВР-I ГОСТ 6727-80 Е-3530	10	5,09кг	
Б4	2		1.141.1-23 С.4-03.02	Ф4 ВР-I ГОСТ 6727-80 Е-1440	13	1,72кг	
A4			1.141.1-23 С.4-03.00-03	<u>С49</u>			
				СТЕРЖНИ			
Б4	1		1.141.1-23 С.4-02.05	Ф4 ВР-I ГОСТ 6727-80 Е-2330	10	2,14кг	
Б4	2		1.141.1-23 С.4-03.03	Ф3 ВР-I ГОСТ 6727-80 Е-1440	9	0,67кг	
1.141.1-23 С.4-03.00							
Н.контр.	Зачурбаев			Сетка С7; С14; С21; С49.	Статья	Лист	Листов
Нач.отд.	Турсунбаев				Р	Т	Т
Гл. спец.	Левин				ТашЗНИИЭП		
Глп	Акратов						
Разраб.	Гардеева						

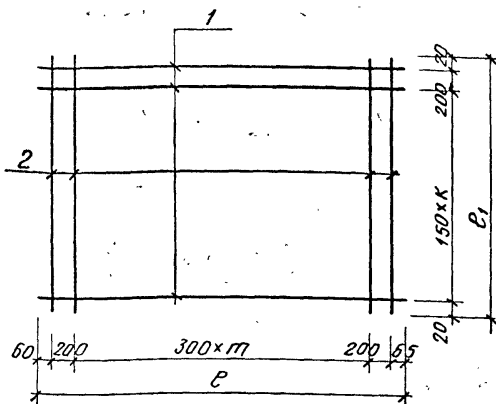

Обозначение	Марка	г	к	В, мм	В ₁ , мм	Масса, кг
1.141.1-23С.4-03.00	С7	8	10	2930	1740	6,82
1.141.1-23С.4-03.00-01	С14	6	6	2330	1140	2,25
1.141.1-23С.4-03.00-02	С21	10	8	3530	1440	6,81
1.141.1-23С.4-03.00-03	С49	6	8	2330	1440	2,81

Имя, м. год	Подпись и дата	Взвешивание	1.141.1-23С.4-03 00 СБ		
			Таблица	Масса	Масштаб
			Р	см. табл.	
			Лист Листов 1		
			Таш3НУУЭП		

Сетка С7; С14;

С21; С49
Сборочный чертёж

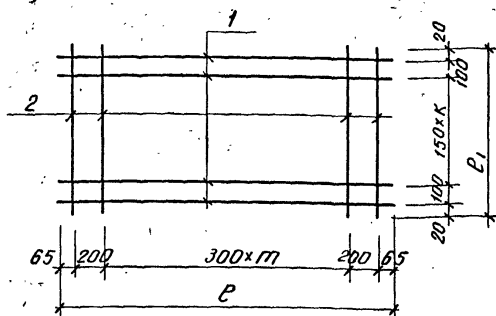

Обозначение	Марка	м	к	P, мм	P1, мм	Масса, кг
1.141.1-23С.4-04.00	С8	6	10	2330	1740	3,64
1.141.1-23С.4-04.00-01	С17	8	10	2930	1740	6,92
1.141.1-23С.4-04.00-02	С18	8	8	2930	1440	6,10
1.141.1-23С.4-04.00-03	С20	10	10	3530	1740	8,69
1.141.1-23С.4-04.00-04	С22	10	6	3530	1140	5,93

1.141.1-23С.4-04.00 СБ

Сетка С8; С17;

С18; С20; С22.
Сборочный чертеж

Стадия	Масса	Масштаб
P	см, табл	
Лист	Листов 1	

ТашЗНИУЭП

Н.контр	Захарбрей	<i>[Signature]</i>
Нач.отд	Турсундаева	<i>[Signature]</i>
Ин.спец	Левин	<i>[Signature]</i>
ГИП	Акрамов	<i>[Signature]</i>
Разрад	Губина	<i>[Signature]</i>

19353 13

Калиновская Бершадская

Формат А3

Формат	Зона	Позиция	Обозначение	Наименование	кол.	Примечание
A4			1.141.1-23 С.4-05.00	Сетка <u>С 9</u>		
				Стержни		
B4	1		1.141.1-23 С.4-02.05	Ф48Р-I ГОСТ 6727-80 E-2330	9	1,93кг
B4	2		1.141.1-23 С.4-03.03	Ф38Р-I ГОСТ 6727-80 E-1440	9	0,68кг
A4			1.141.1-23 С.4-05.00-01	Сетка <u>С 45</u>		
				Стержни		
B4	1		1.141.1-23 С.4-02.01	Ф58Р-I ГОСТ 6727-80 E-2930	9	3,80кг
B4	2		1.141.1-23 С.4-03.02	Ф48Р-I ГОСТ 6727-80 E-1440	11	1,46кг

Ш.№.№.№.№. Подпись и дата. Ш.№.№.№.№.

И.контр.	Засурбаев	<i>[Signature]</i>
Нач.отд.	Турсунбаев	<i>[Signature]</i>
Т. спец.	Левин	<i>[Signature]</i>
Гип	Акрамов	<i>[Signature]</i>
Дизайн	Губина	<i>[Signature]</i>

1.141.1-23 С.4-05.00

Сетка С9; С45.

Студия	Лист	Листов
Р		1
ТашЗНЦЭП		

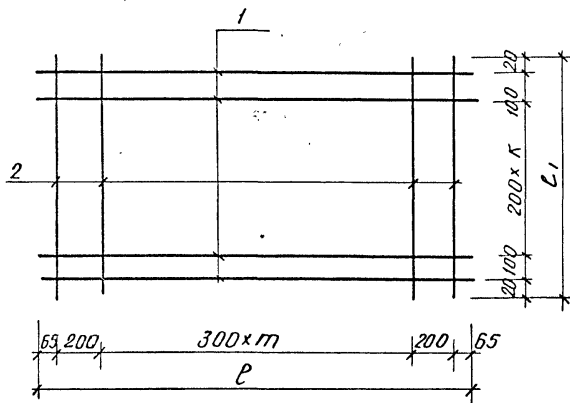

Обозначение	Марка	т	к	P_1 мм	P_2 мм	Масса кг
1.141.1-23С.4-05.00	С9	6	6	2330	1440	2,60
-01	С45	8	6	2930	1440	5,26

1.141.1-23С.4-05.00 СБ

Сетка С9; С45

Сборочный чертёж

Стандия	Масса	Масштаб
Р	См. табл.	
Лист	Листов 1	

И контр. Золотарев В.А.
 Нач. отд. Урсунбаева
 Спец. Левин
 ГУП Акматав
 Изобр. Издина

ТашЗНИУЭП

Рядовый номер	Этаж	Высота	Обозначение	Наименование	кол.	Примечание
А4			1.141.1-23 С.4-06.00	<u>С 10</u>		
				Стержни		
Б4	1		1.141.1-23 С.4-02.01	Ф5Вр-I ГОСТ6727-80 Р=2930	17	7,17кг
Б4	2		1.141.1-23 С.4-02.02	Ф4Вр-I ГОСТ6727-80 Р=1740	11	1,76кг
А4			1.141.1-23 С.4-06.00-01	<u>С 15</u>		
				Стержни		
Б4	1		1.141.1-23 С.4-03.01	Ф5Вр-I ГОСТ6727-80 Р=3530	17	8,64кг
Б4	2		1.141.1-23 С.4-02.02	Ф4Вр-I ГОСТ6727-80 Р=1740	13	2,08кг
А4			1.141.1-23 С.4-06.00-02	<u>С 19</u>		
				Стержни		
Б4	1		1.141.1-23 С.4-02-01	Ф5Вр-I ГОСТ6727-80 Р=2930	11	4,64кг
Б4	2		1.141.1-23 С.4-02.03	Ф4Вр-I ГОСТ6727-80 Р=1140	11	1,16кг
А4			1.141.1-23 С.4-06.00-03	<u>С 51</u>		
				Стержни		
Б4	1		1.141.1-23 С.4-02.05	Ф4Вр-I ГОСТ6727-80 Р=2330	11	2,36кг
Б4	2		1.141.1-23 С.4-02.07	Ф3Вр-I ГОСТ6727-80 Р=1140	9	0,53кг

1.141.1-23 С.4-06.00

И.контр. Зауредрей Саф
 Нач.отд. Турсунбаева Дав
 Гл. спец. Левин П.Син
 ГУП Акрамов А.А.
 Разработ. Губина Т.С.

Сетка С 10; С 15;
 С 19; С 51.

Стадия Лист Листов
 Р Т

ТашЗНИУЭП

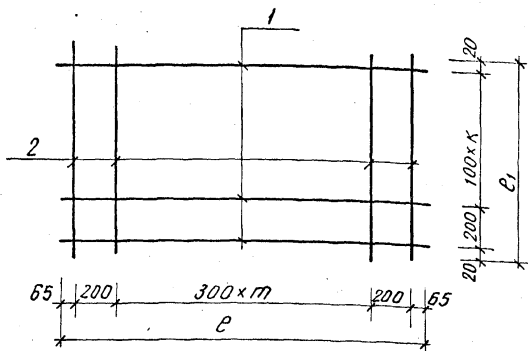

Обозначение	Марка	т	к	P, мм	P1, мм	Масса, кг
1.141.1-23С.4-06.00	С10	8	15	2930	1740	8,93
-01	С15	10	15	3530	1740	10,72
-02	С19	8	9	2930	1140	5,80
-03	С51	6	9	2330	1140	2,89

			1.141.1-23С.4-06.00. СБ			
			Сетка С10; С15; С. 19; С51 СБОРОЧНЫЙ ЧЕРТЕЖ	Листов	Масса	Масштаб
				Р	С.м. табл.	
			Лист	Листов 1		
			ТашЗНУУЗП			

Инконтр	Зачертено	Л.А.
Нач. отд.	Удостоверено	Л.А.
Ин. спец.	Левин	Л.А.
ГУП	Акрамов	Л.А.
Разраб.	Губина	Л.А.

Формат	Зона	Позиция	Обозначение	Наименование	кол.	Примечание
А4			1.141.1-23 С.4-07.00	<u>С 11</u>		
				СТЕРЖНИ		
Б4	1		1.141.1-23 С.4-02.01	Ф5 ВР-I ГОСТ6727-80 P=2930	15	6,33кг
Б4	2		1.141.1-23 С.4-03.02	Ф4 ВР-I ГОСТ6727-80 P=1440	11	1,46кг
А4			1.141.1-23 С.4-07.00-01	<u>С 16</u>		
				СТЕРЖНИ		
Б4	1		1.141.1-23 С.4-03.01	Ф5 ВР-I ГОСТ6727-80 P=3530	15	7,62кг
Б4	2		1.141.1-23 С.4-03.02	Ф4 ВР-I ГОСТ6727-80 P=1440	13	1,72кг
А4			1.141.1-23 С.4-07.00-02	<u>С 25</u>		
				СТЕРЖНИ		
Б4	1		1.141.1-23 С.4-02.01	Ф5 ВР-I ГОСТ6727-80 P=2930	12	5,06кг
Б4	2		1.141.1-23 С.4-02.03	Ф4 ВР-I ГОСТ6727-80 P=1140	11	1,15кг
А4			1.141.1-23 С.4-07.00-03	<u>С 29</u>		
				СТЕРЖНИ		
Б4	1		1.141.1-23 С.4-03.01	Ф5 ВР-I ГОСТ6727-80 P=3530	10	5,08кг
Б4	2		1.141.1-23 С.4-02.04	Ф4 ВР-I ГОСТ6727-80 P=940	13	1,12кг

1.141.1-23 С.4-07.00

И. КОНТР. ЗДУЭРБРЕЙ *Лаф*
 НАЧ. ОТД. ТУРСУНБАЕВ *Зен*
 ГЛ. СПЕЦ. ЛЕВИН *И. Вит*
 ГУП. АХРАМОВ *Ахр*
 РАЗРАБ. ГУБИНА *Губ*

Сетка С11; С16;
С25; С29.

Стадия Лист Листов
Р 1 1

ТашЗНИУЭП

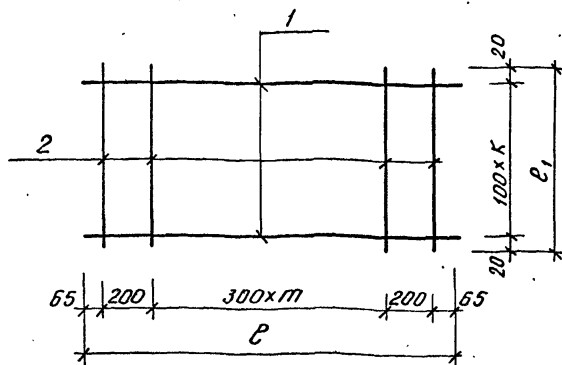

Обозначение	Марка	т	к	P_1 мм	P_2 мм	Масса, кг
1.141.1-23.C.4-07.00	C11	8	14	2930	1440	7,79
-01	C16	10	14	3530	1440	9,34
-02	C25	8	11	2930	1140	6,21
-03	C29	10	9	3530	940	6,20

			1.141.1-23.C.4-07.00 СБ		
			Стадия	Масса	Масштаб
			р	см. табл.	
Н.контр	Зачерчен	<i>С.С.</i>	Сетка С11; С16; С25; С29. Сборочный чертёж		
Нач. отд.	Уурсунбаева	<i>В.В.</i>			
М. спец.	Медина	<i>К.В.</i>			
ГУП	Акрамов	<i>А.А.</i>			
Разраб.	Тубина	<i>Т.Т.</i>	ТашЗНУИЭП		

Формат	Зона	Масштаб	Обозначение	Наименование	Кол.	Примечание
А4			1.141.1-23С.4-08-00	<u>С12</u>		
				Стержни		
Б4	1		1.141.1-23С.4-02.05	φ4Вр-I ГОСТ6727-80 R=2330	16	3,43кг
Б4	2		1.141.1-23С.4-02.06	φ3Вр-I ГОСТ6727-80 R=1740	9	0,81кг
А4			1.141.1-23С.4-08-00-01	<u>С13</u>		
				Стержни		
Б4	1		1.141.1-23С.4-02.05	φ4Вр-I ГОСТ6727-80 C=2330	13	2,79кг
Б4	2		1.141.1-23С.4-03.03	φ3Вр-I ГОСТ6727-80 R=1440	9	0,67кг
А4			1.141.1-23С.4-08-00-02	<u>С32</u>		
				Стержни		
Б4	1		1.141.1-23С.4-03.01	φ5Вр-I ГОСТ6727-80 R=3530	8	4,07кг
Б4	2		1.141.1-23С.4-02.04	φ4Вр-I ГОСТ6727-80 R=940	13	1,13кг

Инв. № подл. Подпись и дата. Взам. инв. №

Blank area for additional notes or signatures.

1.141.1-23С.4-08-00		
И.контр. Зачаробрич	Л.спец. Лебин	Г.У.П. Акрамов
М.ч.отд. Турчумбаева	Разраб. Нордыева	
Сетка с 12; с 13; с 32		
Градус	Лист	Листов
Р		1
ТашЗНИИЭП		

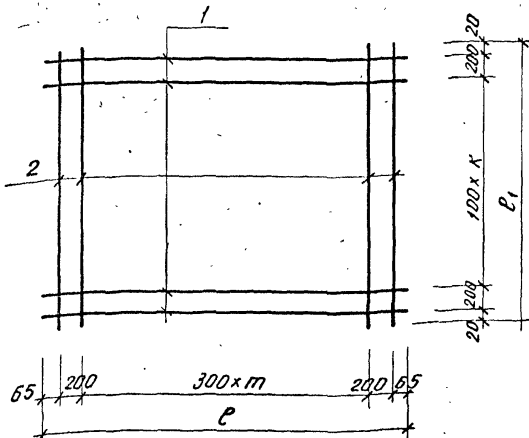

Обозначение	Марка	п	к	P, мм	P1, мм	Масса, кг.
1.141.1-23С.4-08.00	С12	6	13	2330	1740	4,24
1.141.1-23С.4-08.00-01	С13	6	10	2330	1440	3,46
1.141.1-23С.4-08.00-02	С32	10	5	3530	940	5,20

1.141.1-23.С.4-08.00'С5

			Виды	Масса	Масштаб
И кантр	Защуров	<i>Левин</i>	Р	см. табл.	
Нач отд	Лурсинбаева	<i>Левин</i>			
Л спец	Левин	<i>Левин</i>	Лист	Листов 1	
ГУП	Акратов	<i>Акратов</i>	ТашЗНИИЭП		
Разраб	Гордеева	<i>Гордеева</i>			

Сетка С12; С13; С32
Сборочный чертеш

19953 21

Капираваля Бешардская

Формат А4

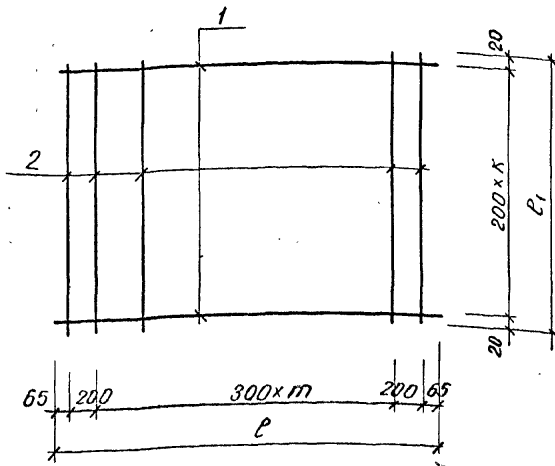

Обозначение	Марка	т	к	P, мм	P ₁ , мм	Масса, кг
1.141.1-23С.4-09.00	С23	8	7	2930	1440	4,84
1.141.1-23С.4-09.00-01	С24	6	7	2330	1440	2,40

				1.141.1-23С.4-09.00.СБ				
				Сетка С 23; С24 Сборочный чертёж		Станд.	Масса	Масшт.
						Р	СМ. табл.	
						Лист	Листов 1	
				ТашЗНИИЭП				
Контр.	Защитный	Дир.						
Исполн.	Турсунбаева	Инж.						
Инспектор	Лефтин	Инж.						
ГУП	Акрамов	Инж.						
Разработчик	Юрбаева	Инж.						

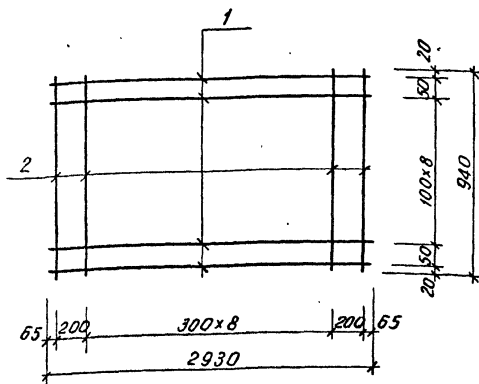

Формат	Зона	Листы	Обозначение	Наименование	Кол	Примечание
			1.141.1-23С.4-10-00	<u>С26</u>		
				Стержни		
Б4	1		1.141.1-23С.4-02.01	φ5Вр-I ГОСТ6727-80 Р=2930	11	4,64ке
Б4	2		1.141.1-23С.4-02.04	φ4Вр-I ГОСТ6727-80 Р=940	11	0,95ке

Ин. № 003
 Листы и зоны
 Взам. инв. №

			1.141.1-23 С.4-10. 00 СБ			
			Сетка С26 Сборочный чертеш	Стандарт	Масса	Масштаб
				Р	5,59	
			Лист Листов 1			
			ТашЗНИИЭП			

Инж. Зочарбай Сагд
 Нач. отд. Курсунбаева
 Листец Левин
 ГУП Акрамов Акрам
 Разработчик Гордеева А.Горд

Формат	Зона	Позиция	Обозначение	Наименование	кол.	Примечание
А4			1.141.1-23 С.4-11.00	<u>С27</u>		
				Стержни		
Б4	1		1.141.1-23 С.4-02.05	Ф4 Вр-I ГОСТ6727-80 С-2330	9	1,93кг.
Б4	2		1.141.1-23 С.4-02.08	Ф3 Вр-I ГОСТ6727-80 С-940	9	0,44кг.
А4			1.141.1-23 С.4-11.00-01	<u>С28</u>		
				Стержни		
Б4	1		1.141.1-23 С.4-03-01	Ф5 Вр-I ГОСТ6727-80 С-3530	11	5,59кг.
Б4	2		1.141.1-23 С.4-02.03	Ф4 Вр-I ГОСТ6727-80 С-1140	13	1,36кг.
А4			1.141.1-23 С.4-11.00-02	<u>С30</u>		
				Стержни		
Б4	1		1.141.1-23 С.4-02.01	Ф5 Вр-I ГОСТ6727-80 С-2930	9	3,80
Б4	2		1.141.1-23 С.4-02.04	Ф4 Вр-I ГОСТ6727-80 С-940	11	0,95

1.141.1-23 С.4-11.00

И.контр. Заурбаев *Заурбаев*
 Нач.отд. Турсунбаев *Турсунбаев*
 Гл. спец. Левин *Левин*
 ГУП Акрамов *Акрамов*
 Разраб. Годибаева *Годибаева*

Сетка С27; С28; С30

Стация Лист Листов

Р 1 1

ТашНИИЭП

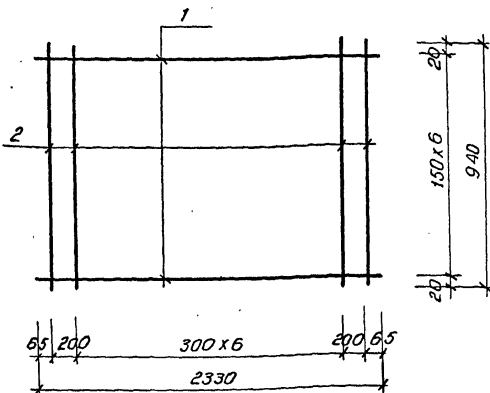

Формат	Зона	Позиция	Обозначение	Наименование	Кол.	Примечание
			1.141.1-23 С.4-12.00	<u>С31</u>		
				Стержни		
Б4	1		1.141.1-23 С.4-02.05	Ф4Вр-I ГОСТ 6727-80 С-2330	7	1,50кв.
Б4	2		1.141.1-23 С.4-02.08	Ф3Вр-I ГОСТ 6727-80 С-940	9	0,44кв.

1.141.1-23 С.4-12.00 СБ

Таблица масса Масштаб

Сетка С31.
Сварочный чертёж

Р 1,94

Лист Листов 1

ТашЗНИИЭП

Н.контр. Заурбаев Саф
Нач.отд. Урусунбаева Ай
Гл. спец. Левин Роберт
ГИП. Акрамов Ахмед
Разраб. Гордеева Айгер

Формат Зона	Позиция	Обозначение	Наименование	Кол.	Примечание
A4		1.141.1-23 С.4-13.00	<u>С46</u>		
			Стержни		
B4	1	1.141.1-23 С.4-02.01	Ф5 ВР-I ГОСТ6727-80 E=2930	7	2,95кг.
B4	2	1.141.1-23 С.4-02.03	Ф4 ВР-I ГОСТ6727-80 E=1140	11	1,15кг.
A4		1.141.1-23 С.4-13.00-01	<u>С47</u>		
			Стержни		
B4	1	1.141.1-23 С.4-02.01	Ф5 ВР-I ГОСТ6727-80 E=2930	6	2,53кг.
B4	2	1.141.1-23 С.4-02.04	Ф4 ВР-I ГОСТ6727-80 E=940	11	0,95кг.
A4		1.141.1-23 С.4-13.00-02	<u>С48</u>		
			Стержни		
B4	1	1.141.1-23 С.4-02.05	Ф4 ВР-I ГОСТ6727-80 E=2330	10	2,14кг.
B4	2	1.141.1-23 С.4-02.06	Ф3 ВР-I ГОСТ6727-80 E=1740	9	0,81кг.
A4		1.141.1-23 С.4-13.00-03	<u>С50</u>		
			Стержни		
B4	1	1.141.1-23 С.4-02.05	Ф4 ВР-I ГОСТ6727-80 E=2330	7	1,50кг.
B4	2	1.141.1-23 С.4-02.07	Ф3 ВР-I ГОСТ6727-80 E=1140	9	0,53кг.

1.141.1-23 С.4-13.00

Н. контр. Заурбердиев Саур
 Нач. отд. Турсунбаев Саур
 Гл. спец. Левин И. И.
 Глп. Акрамов Фарх
 Разр. Гординева А. Г.

Сетка С46-48; С50; С52

Страниц	Лист	Листов
Р	1	2

ТашЗНЧУЭП

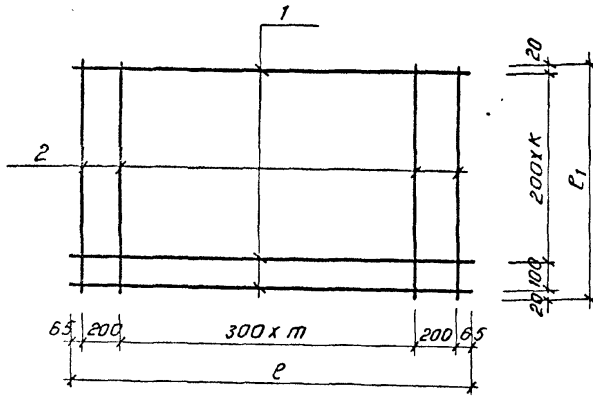

Обозначение	Марка	м	к	e, мм	e1, мм	Масса, кг.
1.141.1-23 С.А-13.00	С46	8	5	2930	1140	4,10
-01	С47	8	4	2930	940	3,48
-02	С48	6	8	2330	1740	2,95
-03	С50	6	5	2330	1140	2,03
-04	С52	6	4	2330	940	1,73

ШИВ, № табл. | Падпись и дата | В.зам. шиф. №

				1.141.1-23 С.А-13.00 СБ		
				Сетка с 46 ÷ 48; С50; С52		Стадия
				Сборочный чертеш		Масса
				р	см. табл	Масшт
						лист
						листов 1
				ТашЗНИУЭП		

И. контр. Заурберди *Заурберди*
 Нач. отд. Турсынбаев *Турсынбаев*
 Гл спец. Лебин *Лебин*
 ГИП. Акрамов *Акрамов*
 Разраб. Гордеева *Гордеева*

Формат	Зона	Позиция	Обозначение	Наименование	Кол.	Примечание
A4			1.141.1-23 С.4-14.00	<u>С33</u>		
				Стержни		
Б4	1		1.141.1-23 С.4-04.01	Ф3 ВР-I ГОСТ 6727-80 С=3520	10	1,83кг
Б4	2		1.141.1-23 С.4-02.06	Ф3 ВР-I ГОСТ 6727-80 С=1740	15	1,36кг
A4			1.141.1-23 С.4-14.00-01	<u>С34</u>		
				Стержни		
Б4	1		1.141.1-23 С.4-04.01	Ф3 ВР-I ГОСТ 6727-80 С=3520	7	1,28кг
Б4	2		1.141.1-23 С.4-02.07	Ф3 ВР-I ГОСТ 6727-80 С=1140	15	0,89кг
A4			1.141.1-23 С.4-14.00-02	<u>С35</u>		
				Стержни		
Б4	1		1.141.1-23 С.4-04.01	Ф3 ВР-I ГОСТ 6727-80 С=3520	6	1,10кг
Б4	2		1.141.1-23 С.4-02.08	Ф3 ВР-I ГОСТ 6727-80 С=940	15	0,73кг

1.141.1-23 С.4-14.00

И.контр.	Заурбаев	С.С.
Нач. отд.	Турсунбаев	С.С.
Тя. спец.	Левин	В.И.
ГУП	Акрамов	А.А.
Разработ.	Гордеева	А.А.

Сетка С33 ÷ С35

Стация	Лист	Листов
Р		1
ТашЗНИУЭП		

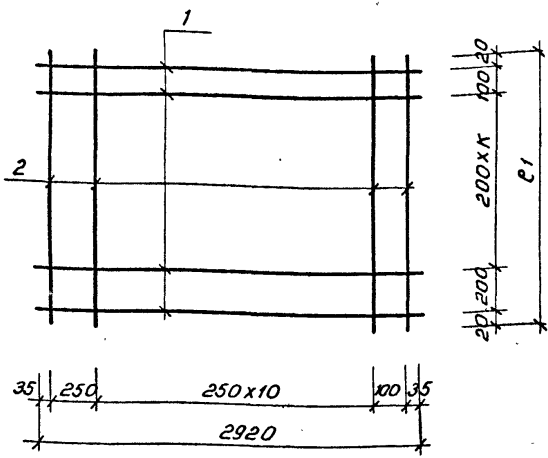

Обозначение	Марка	К	P1, мм.	Масса, кг.
1.141.1-23С. 4-15 00	С36	7	1740	2,70
1.141.1-23С. 4-15 00-01	С37	4	1140	1,83
1.141.1-23С. 4-15 00-02	С38	3	940	1,55

Лист № табл. Подпись и дата

				1.141.1-23С. 4-15 00 СБ				
				Сетка С36 ÷ С38 Сборочный чертёж		Стадия	Масса	Масшт.
						Р	см. табл.	
						Лист	Листов 1	
						ТашЭНИУЭП.		

Н. контр. Заурфаров *Заур*
 Нач. отд. Турсунбаева *Турсун*
 Гл. спец. Лебин *Лебин*
 ГИП Акрамов *Акрамов*
 Разраб. Гордеева *Гордеева*

Формат	Зона	Позиция	Обозначение	Наименование	Кол.	Примечание
А4			1.141.1-23 С.4-16.00	<u>С39</u>		
				СТЕРЖНИ		
Б4	1		1.141.1-23 С.4-04.01	Ф3 ВР-I ГОСТ 6727-80 $\rho=3520$	8	1,46кг
Б4	2		1.141.1-23 С.4-03.03	Ф3 ВР-I ГОСТ 6727-80 $\rho=1440$	15	1,12кг
А4			1.141.1-23 С.4-16.00-01	<u>С40</u>		
				СТЕРЖНИ		
Б4	1		1.141.1-23 С.4-05.01	Ф3 ВР-I ГОСТ 6727-80 $\rho=2920$	8	1,21кг
Б4	2		1.141.1-23 С.4-03.03	Ф3 ВР-I ГОСТ 6727-80 $\rho=1440$	13	0,97кг
А4			1.141.1-23 С.4-16.00-02	<u>С41</u>		
				СТЕРЖНИ		
Б4	1		1.141.1-23 С.4-16.01	Ф3 ВР-I ГОСТ 6727-80 $\rho=2320$	8	0,97кг
Б4	2		1.141.1-23 С.4-03.03	Ф3 ВР-I ГОСТ 6727-80 $\rho=1440$	11	0,82кг

И. КОНТР. Заурэброев *Заурэброев*
 Нач. отд. Турсунбаев *Турсунбаев*
 Гл. спец. Левин *Левин*
 ГУП Акрамов *Акрамов*
 Разраб. Гордеева *Гордеева*

1.141.1-23 С.4-16.00

Сетка с 39 ÷ с 41

Стадия	Лист	Листов
Р		1

ТашЗНИИЭП

Формат	Зона	Позиция	Обозначение	Наименование	кол.	Примечание
А4			1.141.1-23 С.4-17.00	<u>С42</u>		
				Стержни		
Б4	1		1.141.1-23 С.4-16.01	ФЗ Вр-Г ГОСТ 6727-80 E-2320	10	1,21кг
Б4	2		1.141.1-23 С.4-02.06	ФЗ Вр-Г ГОСТ 6727-80 E-1740	10	0,90кг
А4			1.141.1-23 С.4-17.00-01	<u>С43</u>		
				Стержни		
Б4	1		1.141.1-23 С.4-16.01	ФЗ Вр-Г ГОСТ 6727-80 E-2320	7	0,84кг
Б4	2		1.141.1-23 С.4-02.07	ФЗ Вр-Г ГОСТ 6727-80 E-1140	10	0,59кг
А4			1.141.1-23 С.4-17.00-02	<u>С44</u>		
				Стержни		
Б4	1		1.141.1-23 С.4-16.01	ФЗ Вр-Г ГОСТ 6727-80 E-2320	6	0,72кг
Б4	2		1.141.1-23 С.4-02.08	ФЗ Вр-Г ГОСТ 6727-80 E-940	10	0,49кг

1.141.1-23 С.4-17.00

Н. контр. Зауэрбрей *Зауэрбрей*
 Нач. отд. Турсунбаева *Турсунбаева*
 Гл. спец. Левин *Левин*
 ГУП Акрамов *Акрамов*
 Разраб Гордеева *Гордеева*

Сетка С42 ÷ С44

Страница

Р

Лист

1

Листов

ТехЗНИИЭП

Петля П1

Стержень ос-1

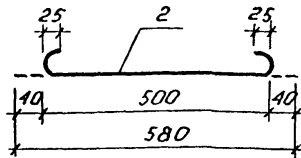
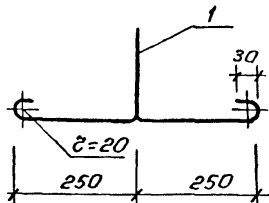
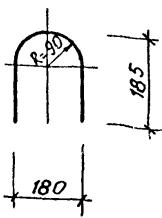

Формат	Этап	Вспомог	Обозначение	Наименование	Кол.	Примечание
А4				<u>П1</u>		
				Стержень		
А4	1	1.141.1-23 С.4-18.01	Ф10АІ ГОСТ 5781-82 E=1130	1	0,697кг	
А4				<u>ос-1</u>		
				Стержень		
А4	2	1.141.1-23 С.4-18.01-01	Ф6АІ ГОСТ 5781-82 E=580	1	0,13кг.	
А4				<u>ос-2</u>		
				Стержень		
Б4		1.141.1-23 С.4-18.01-02	Ф8АІІІ ГОСТ 5781-82 E=600	1	0,24 кг	

			1.141.1-23 С.4 18.01		
			Петля П1; Стержень отдельный ос-1; ос-2		
			Станд. Масса		Масшт.
			р	см. табл	
			лист		листо в 1
			ТашЗНИЦЭП		
Н.контр.	Заучербрей	<i>Заучербрей</i>			
Нач.отд.	Турсундаева	<i>Турсундаева</i>			
Гл. спец.	Левин	<i>Левин</i>			
Гип.	Акрамов	<i>Акрамов</i>			
Разраб.	Гордеева	<i>Гордеева</i>			